

Datový list | Objednací číslo: 256-742

Svorka s možností řad. připojení na DPS; Tlačítko; 2,5 mm²; Rozteč 5/5, 08 mm; 1pól.; CAGE CLAMP®; Možnost můstkového propojení; 2,50 mm²; Tmavě šedá

www.wago.com/256-742



i Obrázek se liší od skutečné položky.

Barva: ■■

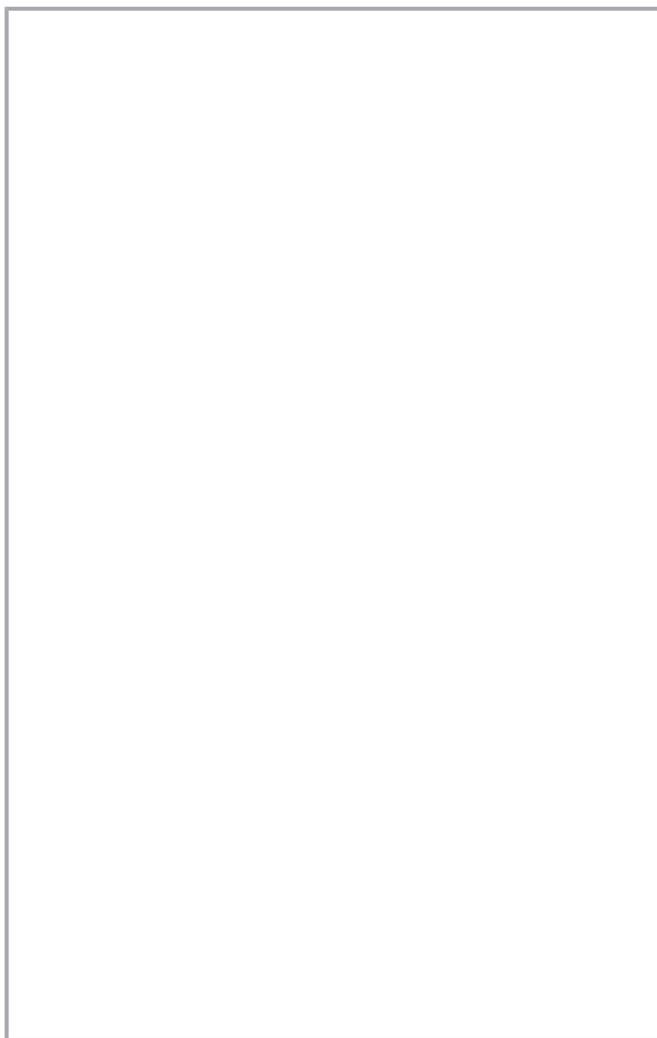

Změny vyhrazeny. Berte prosím na vědomí také informace z produktové dokumentace!

WAGO Elektro spol. sr. o.
Rozvodova 1116/36
143 00 Praha 12 - Modřany
Tel.: +420 261 090 143
Email: info.cz@wago.com, wago-cz@wago.com

Máte otázky ohledně našich produktů?
Kdykoli nám zavolejte na číslo +420 261 090 143.

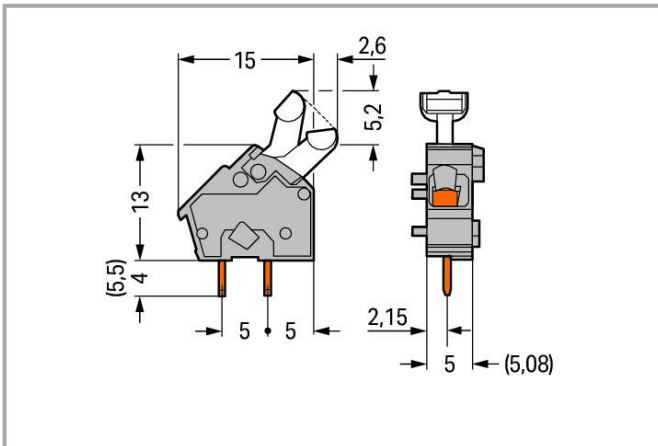

Popis položky

- Jednotlivé svorky s připojením CAGE CLAMP® a ovládním pomocí tlačítek
- K dispozici rovněž se schválením Ex e pro použití v prostředí s nebezpečím výbuchu
- Nastavení metrické nebo palcové rozteče stlačením nebo roztažením svorkovnic
- Ideální pro zapojování v technologii díky zjednodušenému ovládní tlačítka
- Nepotřebujete speciální nástroje

Data

Notes

Variants:

Jiné barvy

Verze pro Ex e II a Ex i

Délka pájecích kontaktů: 5,5 mm

Other versions (or variants) can be requested from WAGO Sales or configured at <https://configurator.wago.com/>

Elektrické parametry

Ratings per IEC/EN

Návrhové hodnoty dle	IEC/EN 60664-1
Návrhové napětí (III / 3)	250 V
Návrhové rázové napětí (III / 3)	4 kV
Návrhové napětí (III/2)	320 V
Návrhové rázové napětí (III / 2)	4 kV
Návrhové napětí (II / 2)	630 V
Návrhové rázové napětí (II / 2)	4 kV

Změny vyhrazeny. Berte prosím na vědomí také informace z produktové dokumentace!

WAGO Elektro spol. sr. o.
Rozvodova 1116/36
143 00 Praha 12 - Modřany
Tel.: +420 261 090 143
Email: info.cz@wago.com, wago-cz@wago.com

Máte otázky ohledně našich produktů?
Kdykoli nám zavolejte na číslo +420 261 090 143.

Jmenovitý proud	24 A
Legenda (návrhové hodnoty)	(III / 2) $\hat{=}$ kategorie přepětí III / stupeň znečištění 2

Approvals per UL

Atesty dle	UL 1059
Jmenovité napětí dle UL (skupina použití B)	300 V
Jmenovitý proud dle UL (skupina použití B)	15 A
Jmenovité napětí dle UL (skupina použití D)	300 V
Jmenovitý proud dle UL (skupina použití D)	10 A

Approvals per CSA

Atesty dle	CSA
Jmenovité napětí dle CSA (skupina použití B)	300 V
Jmenovitý proud dle CSA (skupina použití B)	15 A
Jmenovité napětí dle CSA (skupina použití D)	300 V
Jmenovitý proud dle CSA (skupina použití D)	10 A

Údaje o připojení

Celkový počet kontaktních míst	1
Celkový počet potenciálů	1
Počet typů připojení	1
Počet úrovní	1

Connection 1

Připojovací technika	CAGE CLAMP®
Způsob ovládání	Tlačítko
Plný vodič	0,08 ... 2,5 mm ² / 28 ... 12 AWG
Jemně laněný vodič	0,08 ... 2,5 mm ² / 28 ... 12 AWG
Jemně laněný vodič s dutinkou s plastovým límcem	0,25 ... 1,5 mm ²
Jemně laněný vodič s dutinkou bez plastového límce	0,25 ... 1,5 mm ²
Upozornění (průřez vodiče)	12 AWG: THHN, THWN
Délka odizolování	5 ... 6 mm / 0.2 ... 0.24 palec
Úhel připojení vodiče vůči desce plošných spojů	45°
Počet pólů	1

Změny vyhrazeny. Berte prosím na vědomí také informace z produktové dokumentace!

WAGO Elektro spol. sr. o.
Rozvodova 1116/36
143 00 Praha 12 - Modřany
Tel.: +420 261 090 143
Email: info.cz@wago.com, wago-cz@wago.com

Máte otázky ohledně našich produktů?
Kdykoli nám zavolejte na číslo +420 261 090 143.



Geometrické údaje

Rozteč	5/5,08 mm / 0.197/0.2 inch
Šířka	7,8 mm / 0.307 inch
Výška	22,2 mm / 0.874 inch
Výška od povrchu	18,2 mm / 0.717 inch
Hloubka	17,6 mm / 0.693 inch
Délka pájecího kontaktu	4 mm
Rozměry pájecího kontaktu	0,7 x 0,7 mm
Průměr vyvrtaného otvoru s tolerancí	1,1 (+0,1) mm

PCB contact

Kontakt na desku plošných spojů	THT
Uspořádání pájecích kontaktů	Uvnitř svorky (v řadě)
Počet pájecích kontaktů na každém potenciálu	2

Údaje o materiálu

barva	Tmavě šedá
materiálová skupina	I
Izolační materiál	Polyamid 66 (PA 66)
Třída hořlavosti dle UL94	V0
Materiál svěracích pružin	Chromniklová pružinová ocel (CrNi)
Materiál kontaktů	Elektrolytická měď (E _{Cu})
Povrch kontaktů	pocínované provedení
Požární zatížení	0,016 MJ
Hmotnost	1 g

Okolní podmínky

Mezní rozsah teplot	-60 ... +105 °C
---------------------	-----------------

Obchodní údaje

Product Group	4 (Printed Circuit)
Obal. jedn.	600 (100) Stück
Druh balení	box
Země původu	CH

Změny vyhrazeny. Berte prosím na vědomí také informace z produktové dokumentace!





WAGO Elektro spol. sr. o.
Rozvodova 1116/36
143 00 Praha 12 - Modřany
Tel.: +420 261 090 143
Email: info.cz@wago.com, wago-cz@wago.com

Máte otázky ohledně našich produktů?
Kdykoli nám zavolejte na číslo +420 261 090 143.



GTIN	4044918758659
Č. celního tarifu	85369010000

Atesty / certifikáty

Specifické atesty jednotlivých států

Logo	Schválení	Doplňkový text schválení	Název certifikátu
	CCA DEKRA Certification B.V.	EN 60947	2160584.34
	CCA DEKRA Certification B.V.	EN 60947	NTR NL-7138
	CCA DEKRA Certification B.V.	IEC 60947-7-4	71-113042
	CSA DEKRA Certification B.V.	C22.2 No. 158	70049157

Atesty pro použití v lodním průmyslu

Logo	Schválení	Doplňkový text schválení	Název certifikátu
	ABS American Bureau of Shipping	-	19-HG1869876-PDA
	BV Bureau Veritas S.A.	IEC 60998	11915/DO BV
	DNV GL Det Norske Veritas, Germanischer Lloyd	-	TAE000016Z

UL-Approvals

Logo	Schválení	Doplňkový text schválení	Název certifikátu
	UL UL International Germany GmbH	UL 1059	E45172

Změny vyhrazeny. Berte prosím na vědomí také informace z produktové dokumentace!

WAGO Elektro spol. sr. o.
Rozvodova 1116/36
143 00 Praha 12 - Modřany
Tel.: +420 261 090 143
Email: info.cz@wago.com, wago-cz@wago.com

Máte otázky ohledně našich produktů?
Kdykoli nám zavolejte na číslo +420 261 090 143.



Potřebné příslušenství

Koncová bočnice

Koncová bočnice



Obj. č.: 256-200

Koncová bočnice; Možnost naklapnutí; Tloušťka 1 mm; Tmavě šedá

www.wago.com/256-200



Obj. č.: 256-100

Koncová bočnice; Možnost naklapnutí; Tloušťka 1 mm; Šedá

www.wago.com/256-100



Obj. č.: 256-300

Koncová bočnice; Možnost naklapnutí; Tloušťka 1 mm; Světle šedá

www.wago.com/256-300



Obj. č.: 256-400

Koncová bočnice; Možnost naklapnutí; Tloušťka 1 mm; Modrá

www.wago.com/256-400



Obj. č.: 256-500

Koncová bočnice; Možnost naklapnutí; Tloušťka 1 mm; Červená

www.wago.com/256-500



Obj. č.: 256-600

Koncová bočnice; Možnost naklapnutí; Tloušťka 1 mm; Oranžová

www.wago.com/256-600



Obj. č.: 256-700

Koncová bočnice; Možnost naklapnutí; Tloušťka 1 mm; Světle zelená

www.wago.com/256-700



Obj. č.: 256-800

Koncová bočnice; Možnost naklapnutí; Tloušťka 1 mm; Černá

www.wago.com/256-800

Možné doplňky

Popisovací materiál

Popisovací pásek

Obj. č.: 210-332/500-202

Popisovací páska; Jako list A4; S potiskem; 1–16 (160×); Výška pásků 3 mm; Délka pásků 182 mm;

www.wago.com/210-332/500-202

Změny vyhrazeny. Berte prosím na vědomí také informace z produktové dokumentace!

WAGO Elektro spol. sr. o.
Rozvodova 1116/36
143 00 Praha 12 - Modřany
Tel.: +420 261 090 143

Email: info.cz@wago.com, wago-cz@wago.com

Máte otázky ohledně našich produktů?

Kdykoli nám zavolejte na číslo +420 261 090 143.

Potisk vodorovný; Samolepicí; Bílá

Obj. č.: 210-332/500-206

Popisovací páska; Jako list A4; S potiskem; 33-48 (160×); Výška pásků 3 mm; Délka pásků 182 mm; Potisk vodorovný; Samolepicí; Bílá

www.wago.com/210-332/500-206**Obj. č.: 210-332/500-205**

Popisovací páska; Jako list A4; S potiskem; 1-32 (80×); Výška pásků 3 mm; Délka pásků 182 mm; Potisk vodorovný; Samolepicí; Bílá

www.wago.com/210-332/500-205**Obj. č.: 210-332/508-202**

Popisovací páska; Jako list A4; S potiskem; 1-16 (160×); Výška pásků 3 mm; Délka pásků 182 mm; Potisk vodorovný; Samolepicí; Bílá

www.wago.com/210-332/508-202**Obj. č.: 210-332/500-204**

Popisovací páska; Jako list A4; S potiskem; 17-32 (160×); Výška pásků 3 mm; Délka pásků 182 mm; Potisk vodorovný; Samolepicí; Bílá

www.wago.com/210-332/500-204**Obj. č.: 210-332/508-204**

Popisovací páska; Jako list A4; S potiskem; 17-32 (160×); Výška pásků 3 mm; Délka pásků 182 mm; Potisk vodorovný; Samolepicí; Bílá

www.wago.com/210-332/508-204**Obj. č.: 210-332/508-206**

Popisovací páska; Jako list A4; S potiskem; 33-48 (160×); Výška pásků 3 mm; Délka pásků 182 mm; Potisk vodorovný; Samolepicí; Bílá

www.wago.com/210-332/508-206**Obj. č.: 210-332/508-205**

Popisovací páska; Jako list A4; S potiskem; 1-32 (80×); Výška pásků 3 mm; Délka pásků 182 mm; Potisk vodorovný; Samolepicí; Bílá

www.wago.com/210-332/508-205**Testing and measuring**

Příslušenství pro zkoušení

**Obj. č.: 249-110**

Zkušební adaptér; Vhodné pro svorky na desky plošných spojů, řada 255, 256, 257; 1pól.; Rozteč 5 mm / 0,197"; Šedá

www.wago.com/249-110**Obj. č.: 249-111**

Zkušební adaptér; Vhodné pro svorky na desky plošných spojů, řada 255, 256, 257; 1pól.; Rozteč 5,08 mm / 0,2"; Oranžová

www.wago.com/249-111**Nástroj**

Ovládací nástroj

**Obj. č.: 210-658**

Ovládací nástroj; Břit: 3,5 × 0,5 mm; S částečně izolovanou rukojetí; Úhlové provedení; Krátké; Vícebarevné

www.wago.com/210-658**Obj. č.: 210-720**

Ovládací nástroj; Břit: 3,5 × 0,5 mm; S částečně izolovanou rukojetí; Vícebarevné

www.wago.com/210-720**ferruled**

Dutinka

**Obj. č.: 216-101**Dutinka; Objímka na 0,5 mm² / AWG 22; Bez plastového límce; Galvanicky pocínováno; Stříbrnáwww.wago.com/216-101

Změny vyhrazeny. Berte prosím na vědomí také informace z produktové dokumentace!



Obj. č.: 216-104 Dutinka; Objímka na 1,5 mm ² / AWG 16; Bez plastového límce; Galvanicky pocínováno; Stříbrná	www.wago.com/216-104
Obj. č.: 216-102 Dutinka; Objímka na 0,75 mm ² / AWG 20; Bez plastového límce; Galvanicky pocínováno; Stříbrná	www.wago.com/216-102
Obj. č.: 216-103 Dutinka; Objímka na 1 mm ² / AWG 18; Bez plastového límce; Galvanicky pocínováno	www.wago.com/216-103
Obj. č.: 216-123 Dutinka; Objímka na 1 mm ² / AWG 18; Bez plastového límce; Galvanicky pocínováno; Stříbrná	www.wago.com/216-123
Obj. č.: 216-122 Dutinka; Objímka na 0,75 mm ² / AWG 20; Bez plastového límce; Galvanicky pocínováno; Stříbrná	www.wago.com/216-122
Obj. č.: 216-124 Dutinka; Objímka na 1,5 mm ² / AWG 16; Bez plastového límce; Galvanicky pocínováno	www.wago.com/216-124
Obj. č.: 216-142 Dutinka; Dutinka pro 0,75 mm ² / 18 AWG; Bez plastového límce; Galvanicky pocínováno; Elektrolytická měď; Plynotěsně osazena; Dle DIN 46228, část 1/08.92	www.wago.com/216-142
Obj. č.: 216-132 Dutinka; Objímka na 0,34 mm ² / AWG 24; Bez plastového límce; Galvanicky pocínováno	www.wago.com/216-132
Obj. č.: 216-121 Dutinka; Objímka na 0,5 mm ² / AWG 22; Bez plastového límce; Galvanicky pocínováno; Stříbrná	www.wago.com/216-121
Obj. č.: 216-143 Dutinka; Objímka na 1 mm ² / AWG 18; Bez plastového límce; Galvanicky pocínováno; Elektrolytická měď; Plynotěsně osazena; Dle DIN 46228, část 1/08.92	www.wago.com/216-143
Obj. č.: 216-131 Dutinka; Objímka na 0,25 mm ² / AWG 24; Bez plastového límce; Galvanicky pocínováno; Stříbrná	www.wago.com/216-131
Obj. č.: 216-141 Dutinka; Dutinka pro 0,5 mm ² / 20 AWG; Bez plastového límce; Galvanicky pocínováno; Elektrolytická měď; Plynotěsně osazena; Dle DIN 46228, část 1/08.92	www.wago.com/216-141
Obj. č.: 216-152 Dutinka; Objímka na 0,34 mm ² / AWG 24; Bez plastového límce; Galvanicky pocínováno	www.wago.com/216-152
Obj. č.: 216-203 Dutinka; Objímka na 1 mm ² / AWG 18; S plastovým límcem; Galvanicky pocínováno; Červená	www.wago.com/216-203
Obj. č.: 216-202 Dutinka; Dutinka pro 0,75 mm ² / 18 AWG; S plastovým límcem; Galvanicky pocínováno; Šedá	www.wago.com/216-202
Obj. č.: 216-151 Dutinka; Objímka na 0,25 mm ² / AWG 24; Bez plastového límce; Galvanicky pocínováno	www.wago.com/216-151
Obj. č.: 216-204 Dutinka; Objímka na 1,5 mm ² / AWG 16; S plastovým límcem; Galvanicky pocínováno; Černá	www.wago.com/216-204
Obj. č.: 216-144 Dutinka; Objímka na 1,5 mm ² / AWG 16; Bez plastového límce; Galvanicky pocínováno; Elektrolytická měď; Plynotěsně osazena; Dle DIN 46228, část 1/08.92; Stříbrná	www.wago.com/216-144

Změny vyhrazeny. Berte prosím na vědomí také informace z produktové dokumentace!

WAGO Elektro spol. sr. o.
Rozvodova 1116/36
143 00 Praha 12 - Modřany
Tel.: +420 261 090 143
Email: info.cz@wago.com, wago-cz@wago.com

Máte otázky ohledně našich produktů?
Kdykoli nám zavolejte na číslo +420 261 090 143.

	Obj. č.: 216-201 Dutinka; Dutinka pro 0,5 mm ² / 20 AWG; S plastovým límcem; Galvanicky pocínováno; Bílá	www.wago.com/216-201
	Obj. č.: 216-223 Dutinka; Objímka na 1 mm ² / AWG 18; S plastovým límcem; Galvanicky pocínováno; Červená	www.wago.com/216-223
	Obj. č.: 216-241 Dutinka; Dutinka pro 0,5 mm ² / 20 AWG; S plastovým límcem; Galvanicky pocínováno; Elektrolytická měď; Plynotěsně osazena; Dle DIN 46228, část 4/09.90; Bílá	www.wago.com/216-241
	Obj. č.: 216-242 Dutinka; Dutinka pro 0,75 mm ² / 18 AWG; S plastovým límcem; Galvanicky pocínováno; Elektrolytická měď; Plynotěsně osazena; Dle DIN 46228, část 4/09.90; Šedá	www.wago.com/216-242
	Obj. č.: 216-222 Dutinka; Dutinka pro 0,75 mm ² / 18 AWG; S plastovým límcem; Galvanicky pocínováno; Šedá	www.wago.com/216-222
	Obj. č.: 216-221 Dutinka; Dutinka pro 0,5 mm ² / 20 AWG; S plastovým límcem; Galvanicky pocínováno; Bílá	www.wago.com/216-221
	Obj. č.: 216-224 Dutinka; Objímka na 1,5 mm ² / AWG 16; S plastovým límcem; Galvanicky pocínováno; Černá	www.wago.com/216-224
	Obj. č.: 216-243 Dutinka; Objímka na 1 mm ² / AWG 18; S plastovým límcem; Galvanicky pocínováno; Elektrolytická měď; Plynotěsně osazena; Dle DIN 46228, část 4/09.90; Červená	www.wago.com/216-243
	Obj. č.: 216-244 Dutinka; Objímka na 1,5 mm ² / AWG 16; S plastovým límcem; Galvanicky pocínováno; Elektrolytická měď; Plynotěsně osazena; Dle DIN 46228, část 4/09.90; Černá	www.wago.com/216-244
	Obj. č.: 216-263 Dutinka; Objímka na 1 mm ² / AWG 18; S plastovým límcem; Galvanicky pocínováno; Elektrolytická měď; Plynotěsně osazena; Dle DIN 46228, část 4/09.90; Červená	www.wago.com/216-263
	Obj. č.: 216-264 Dutinka; Objímka na 1,5 mm ² / AWG 16; S plastovým límcem; Galvanicky pocínováno; Elektrolytická měď; Plynotěsně osazena; Dle DIN 46228, část 4/09.90; Černá	www.wago.com/216-264
	Obj. č.: 216-284 Dutinka; Objímka na 1,5 mm ² / AWG 16; S plastovým límcem; Galvanicky pocínováno; Elektrolytická měď; Plynotěsně osazena; Dle DIN 46228, část 4/09.90; Černá	www.wago.com/216-284
	Obj. č.: 216-262 Dutinka; Dutinka pro 0,75 mm ² / 18 AWG; S plastovým límcem; Galvanicky pocínováno; Elektrolytická měď; Plynotěsně osazena; Dle DIN 46228, část 4/09.90; Šedá	www.wago.com/216-262
	Obj. č.: 216-301 Dutinka; Objímka na 0,25 mm ² / AWG 24; S plastovým límcem; Galvanicky pocínováno; Žlutá	www.wago.com/216-301
	Obj. č.: 216-321 Dutinka; Objímka na 0,25 mm ² / AWG 24; S plastovým límcem; Galvanicky pocínováno; Žlutá	www.wago.com/216-321
	Obj. č.: 216-322 Dutinka; Dutinka pro 0,34 mm ² / 22 AWG; S plastovým límcem; Galvanicky pocínováno; Zelená	www.wago.com/216-322
	Obj. č.: 216-302 Dutinka; Dutinka pro 0,34 mm ² / 22 AWG; S plastovým límcem; Galvanicky pocínováno; Světlá tyrkysová	www.wago.com/216-302

Změny vyhrazeny. Berte prosím na vědomí také informace z produktové dokumentace!

WAGO Elektro spol. sr. o.
Rozvodova 1116/36
143 00 Praha 12 - Modřany
Tel.: +420 261 090 143
Email: info.cz@wago.com, wago-cz@wago.com

Máte otázky ohledně našich produktů?
Kdykoli nám zavolejte na číslo +420 261 090 143.



Ke stažení

Documentation

Additional Information

Technical explanations	3. 4. 2019	pdf 2,0 MB	Stáhnout
		pdf 125,0 kB	Stáhnout

CAD/CAE-Data

CAD data

2D/3D Models 256-742	URL	Stáhnout
----------------------	-----	----------

CAE data

EPLAN Data Portal 256-742	URL	Stáhnout
---------------------------	-----	----------

ZUKEN Portal 256-742	URL	Stáhnout
----------------------	-----	----------

PCB Design

Symbol and Footprint 256-742	URL	Stáhnout
------------------------------	-----	----------

CAX data for your PCB design, consisting of "schematic symbols and PCB footprints", allow easy integration of the WAGO component into your development environment.

Supported formats:

- Accel EDA 14 & 15
- Altium 6 to current version
- Cadence Allegro
- DesignSpark
- Eagle Libraries
- KiCad
- Mentor Graphics BoardStation
- Mentor Graphics Design Architect
- Mentor Graphics Design Expedition 99 and 2000
- OrCAD 9.X PCB and Capture
- PADS PowerPCB 3, 3.5, 4.X, and 5.X
- PADS PowerPCB and PowerLogic 3.0

Změny vyhrazeny. Berte prosím na vědomí také informace z produktové dokumentace!

WAGO Elektro spol. sr. o.
Rozvodova 1116/36
143 00 Praha 12 - Modřany
Tel.: +420 261 090 143
Email: info.cz@wago.com, wago-cz@wago.com

Máte otázky ohledně našich produktů?
Kdykoli nám zavolejte na číslo +420 261 090 143.

- PCAD 2000, 2001, 2002, 2004, and 2006
- Pulsonix 8.5 or newer
- STL
- 3D STEP
- TARGET 3001!
- View Logic ViewDraw
- Quadcept
- Zuken CadStar 3 and 4
- Zuken CR-5000 and CR-8000

PCB Component Libraries (EDA), PCB CAD Library Ultra Librarian

Environmental Product Compliance

Compliance Search

Environmental Product Compliance 256-742

URL

Stáhnout

Svorka s možností řad. připojení na DPS; Tlačítko; 2,5 mm²; Rozteč 5/5,08 mm; 1pól.; CAGE CLAMP®; Možnost můstkového propojení; 2,50 mm²; Tmavě šedá

Pokyny k instalaci

Připojení vodiče

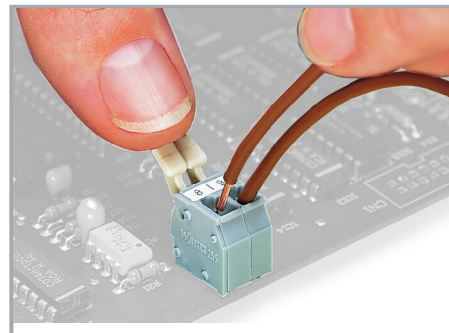
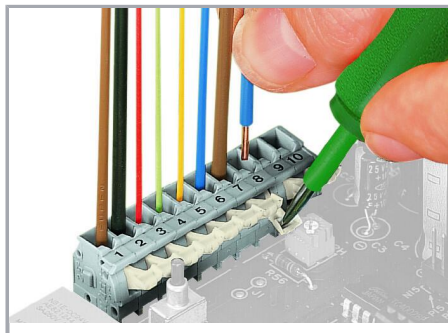
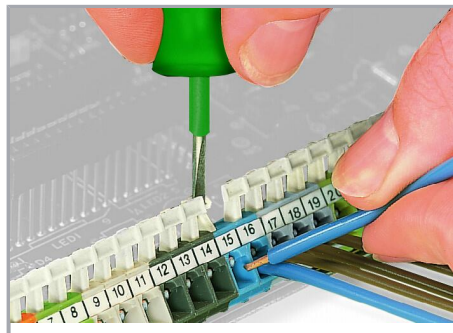

Inserting/removing a conductor – 256 Series.

Inserting/removing a conductor (255 Series)

Inserting/removing a conductor via finger-operated lever – 255 Series.

Změny vyhrazeny. Berte prosím na vědomí také informace z produktové dokumentace!

WAGO Elektro spol. sr. o.
Rozvodova 1116/36
143 00 Praha 12 - Modřany
Tel.: +420 261 090 143
Email: info.cz@wago.com, wago-cz@wago.com

Máte otázky ohledně našich produktů?
Kdykoli nám zavolejte na číslo +420 261 090 143.

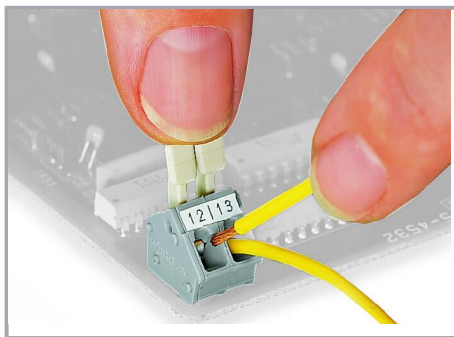

Inserting/removing a conductor via finger-operated lever – 256 Series.

Instalace

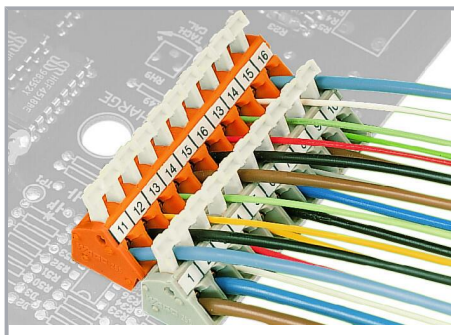

Possible conductor arrangement with terminal strips staggered (for 256 Series only).

Značení

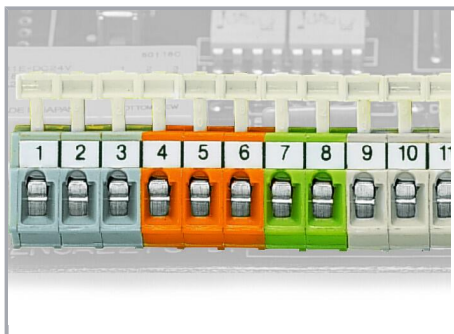

Formation of groups using housings of different colors

Zkoušení

Změny vyhrazeny. Berte prosím na vědomí také informace z produktové dokumentace!

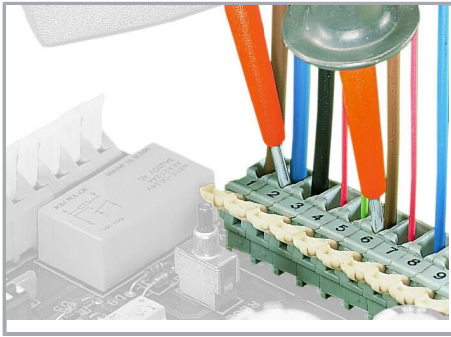

Testing with test probes.



Testing with test plug modules.

Změny vyhrazeny. Berte prosím na vědomí také informace z produktové dokumentace!

WAGO Elektro spol. sr. o.
Rozvodova 1116/36
143 00 Praha 12 - Modřany
Tel.: +420 261 090 143
Email: info.cz@wago.com, wago-cz@wago.com

Máte otázky ohledně našich produktů?
Kdykoli nám zavolejte na číslo +420 261 090 143.