

Ausführung "A"
ohne Deckelverrastung
version "A"
without top locking

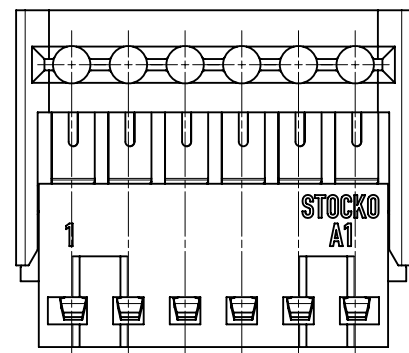

Ausführung "B"
mit einer Deckelverrastung
version "B"
with one top locking

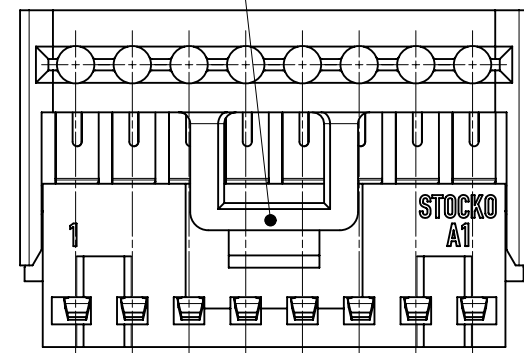

Ausführung "C"
mit zwei Deckelverrastungen
version "C"
with two top lockings

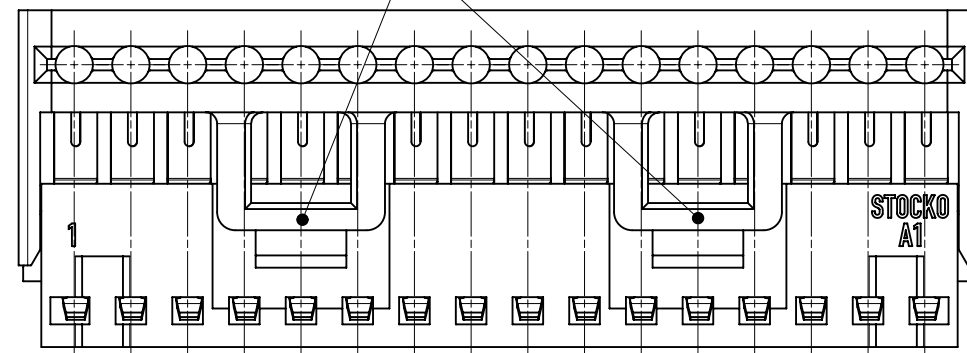

Ausführung "D"
mit Außenführungen u. ohne Deckelverrastungen
version "D"
with outer guides and without top locking

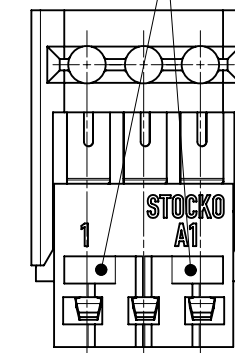

Artikelbezeichnung part description	Polzahl no. of pins	Ausführung version	A	B
MKF / MKFL 13262	2	D	2,5	7,4
MKF / MKFL 13263	3	D	5	9,9
MKF / MKFL 13264	4	D	7,5	12,4
MKF / MKFL 13265	5	D	10	14,9
MKF / MKFL 13266	6	A	12,5	17,4
MKF / MKFL 13267	7	A	15	19,9
MKF / MKFL 13268	8	B	17,5	22,4
MKF / MKFL 13269	9	B	20	24,9
MKF / MKFL 13270	10	B	22,5	27,4
MKF / MKFL 13271	11	B	25	29,9
MKF / MKFL 13272	12	B	27,5	32,4
MKF / MKFL 13273	13	B	30	34,9
MKF / MKFL 13274	14	B	32,5	37,4
MKF / MKFL 13275	15	B	35	39,9
MKF / MKFL 13276	16	C	37,5	42,4
MKF / MKFL 13277	17	C	40	44,9
MKF / MKFL 13278	18	C	42,5	47,4
MKF / MKFL 13279	19	C	45	49,9
MKF / MKFL 13280	20	C	47,5	52,4

vorgerastet
pre-assembled

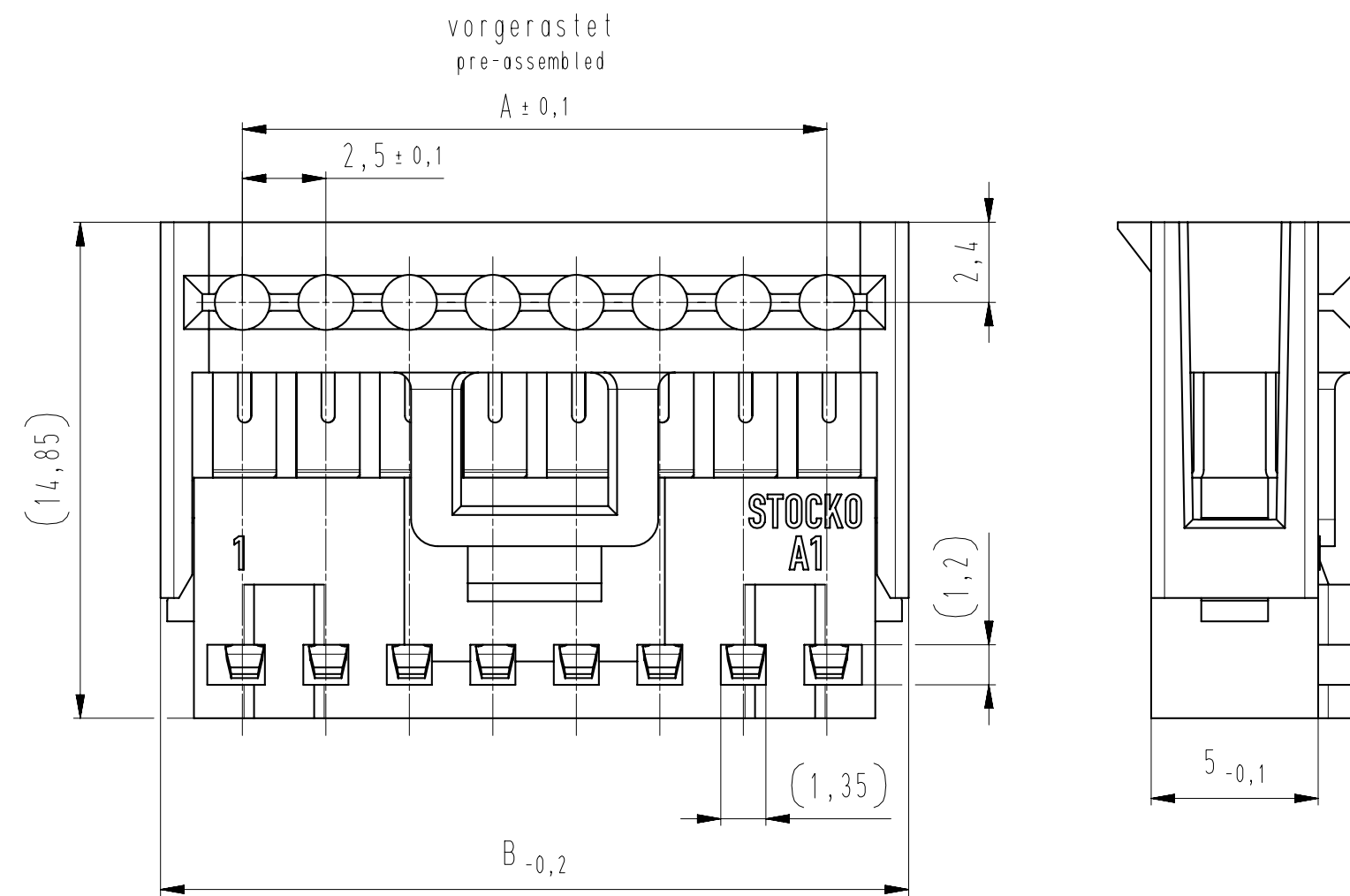

Verpackungsoptionen / packaging options:
MKF: auf Spule im Karton
MKFL: als lose Ware im Karton
MKF: on reel in a box
MKFL: as bulk goods in a box

Fertigzustand
final condition

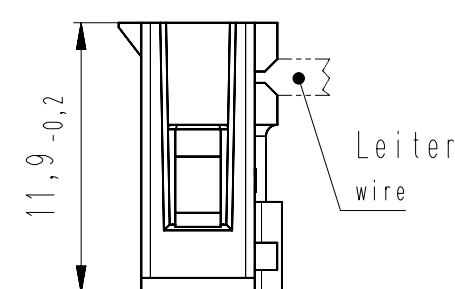

Gehäuse / Deckel // housing / cover		
Material material	Farbe colour	Stocko-Nr. Stocko-no.
PC-V0	Natur / nature	N410
	Schiefergrau / slate grey	S40
	Fehgrau / squirrel grey	S38
	Kaminrot / carmine red	S31
	Schwarz / black	S18

Kontakt / contact					
Kontakt Artikelnummer contact part no.	Material material	Veredelung plating	Schlitzbreite slot width	TP-Litze multi-conductor	Leiter lead
RFB 7885 V 0,7	CuSn	Sn	0,4mm	0,22mm ²	∅ 0,5-0,6mm Massivleiter solid conductor
RFB 7885.003 V 0,7	CuSn	Sn	0,25mm	0,14mm ²	∅ 0,4mm Massivleiter solid conductor
RFB 7885.008 V 0,7	CuSn	Sn	0,18mm	0,08mm ²	∅ 0,3mm Massivleiter solid conductor
RFB 7885.011 V 0,7	CuSn	Sn	0,7mm	0,67mm ²	
RFB 7885.013 V 0,7	CuSn	Sn Au selektiv Au selectively	0,4mm	0,22mm ²	∅ 0,5-0,6mm Massivleiter solid conductor
RFB 7885.018 V 0,7	CuSn	Sn	0,6mm	Litze / wire 0,34mm ²	∅ 0,7mm Massivleiter solid conductor
RFB 7885.023 V 0,7	CuSn	Sn Au selektiv Au selectively	0,4mm	0,22mm ²	∅ 0,5-0,6mm Massivleiter solid conductor
RFB 7885.024 V 0,7	CuSn	Sn	0,4mm	0,22mm ²	∅ 0,5-0,6mm Massivleiter solid conductor
RFB 7885.033 V 0,7	CuSn	Sn	0,25mm	0,14mm ²	∅ 0,4mm Massivleiter solid conductor

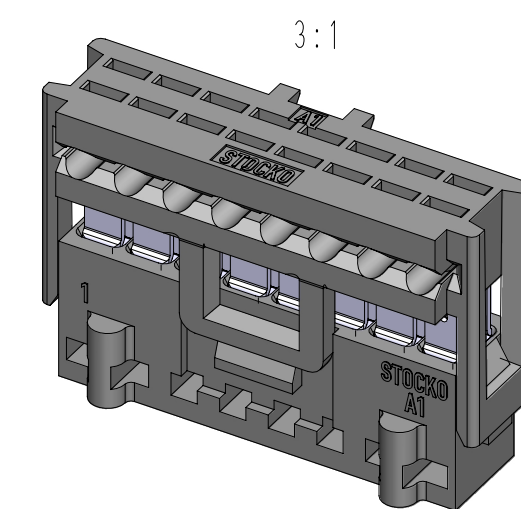

untolerierte Maße dimensions without tolerance		Toleranz tolerance		Identifikator / identifier	
0 bis/to 6		± 0,1		MKF_13262-13280_K	
6 bis/to 30		± 0,2		Ersatz für Zeichnung / replace for drawing	
30 bis/to 120		± 0,3		-	
Winkel / angles		± 2°		Maßstab / scale Artikelgruppe / article group - MW 50.	
				3:1 102	
3 Alternative Geometrien entfernt		07.02.23 U0013643		Federleiste in IDC IDC socket connector	
2 Alternative Geometrie gekennzeichnet		21.03.19 U0013643			
1 Ausführung D hinzu		22.01.19 U0001349			
Index index	Anderung modification	Datum date	Name name	erstellt prepared	
21.11.18 U0001349					
STOCKO CONTACT Ein Unternehmen der Wieland Gruppe		zugehöriger Artikel dedicated article		Projekt-Nr. project-no.	
Entwicklung Hellenthal		Projekt-Leiter / controller B.A.		Artikelbezeichnung / part description	
				MKF / MKFL 13262-13280	
				Kundenzeichnung / customer drawing	

Diese Zeichnung darf ohne unsere Genehmigung weder vervielfältigt, noch Dritten Personen zugänglich gemacht werden und bleibt unser Eigentum. Zuwiderhandlung ist strafbar.
 All rights strictly reserved. Reproduction or issue to third parties in any form whatsoever is not permitted without written authority from the proprietor. Violation is punishable.
 Technische Änderungen vorbehalten! Technical modifications will be reserved.
 Gesamte oder digital verteilte Zeichnungen benötigen zur Freigabe keine Unterschrift! Scanned or digitally distributed drawings do not need a signature for the release.
 Verteiler distributor Empfänger receiver SDH SDW

Beachten Sie die allgemeinen Sicherheits- und Verarbeitungsrichtlinien für Steckverbinder und Kontakte: <https://www.stocko.de/zaehlebaugruppen/steckverbinder-und-kontakte>
 Respect general safety and processing information for connectors and contacts: <https://www.stocko.de/zaehlebaugruppen/steckverbinder-und-kontakte>